

**aiwa**



MINIDISC PLAYER  
TOCADISCOS DE MINIDISCOS

# **AM-HX30**

OPERATING INSTRUCTIONS  
INSTRUCCIONES DE MANEJO  
MODE D'EMPLOI

## **OWNER'S RECORD**

For your convenience, record the model number and serial number (you will find it in the disc holder) in the space provided below. Please refer to them when you contact your Aiwa dealer in case of difficulty.

Model No. AM-HX30

Serial No.

## **WARNING**

TO REDUCE THE RISK OF FIRE OR ELECTRIC SHOCK, DO NOT EXPOSE THIS APPLIANCE TO RAIN OR MOISTURE.

①

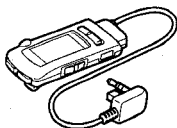

②

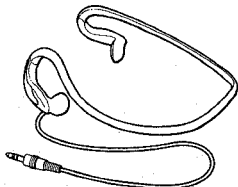

③

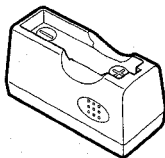

④

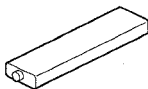

⑤

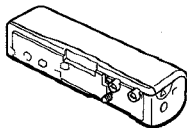

⑥

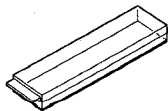

⑦

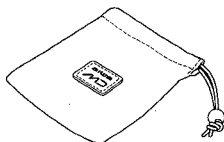

## Accessories

Following accessories are supplied with this unit. Check them before use.

- ① LCD remote control
- ② Stereo headphones
- ③ Battery charger
- ④ Rechargeable battery
- ⑤ Battery case
- ⑥ Battery carrying case
- ⑦ Carrying case

## NOTE

### FOR USE IN THE U.S.A.

This equipment has been tested and found to comply with the limits for a Class B digital device, pursuant to Part 15 of the FCC Rules. These limits are designed to provide reasonable protection against harmful interference in a residential installation.

This equipment generates, uses, and can radiate radio frequency energy and, if not installed and used in accordance with the instructions, may cause harmful interference to radio communications. However, there is no guarantee that interference will not occur in a particular installation. If this equipment does cause harmful interference to radio or television reception, which can be determined by turning the equipment off and on, the user is encouraged to try to correct the interference by one or more of the following measures:

- Reorient or relocate the receiving antenna.
- Increase the separation between the equipment and receiver.
- Connect the equipment into an outlet on circuit different from that to which the receiver is connected.
- Consult the dealer or an experienced radio/TV technician for help.

## CAUTION

Modifications or adjustments to this product, which are not expressly approved by the manufacturer, may void the user's right or authority to operate this product.

**Accesorios**

Los siguientes accesorios se entregan con el aparato. Verifique el contenido antes de usar.

- ① Mando a distancia con pantalla cristal líquido
- ② Auriculares estéreo
- ③ Cargador de batería
- ④ Batería recargable
- ⑤ Caja de pilas
- ⑥ Caja de transporte de batería
- ⑦ Bolsa de transporte

**Accessoires**

Les accessoires suivants sont fournis avec cet appareil. Vérifiez d'abord leur présence.

- ① Télécommande LCD
- ② Ecouteurs stéréo
- ③ Chargeur de batterie
- ④ Batterie rechargeable
- ⑤ Carter à piles
- ⑥ Boîtier de transport de batterie
- ⑦ Sac de transport

PRECAUTIONS .....	6
USING ON THE RECHARGEABLE BATTERY .....	10
USING ON AC HOUSE CURRENT ....	12
USING ON DRY CELL BATTERY .....	14
PREPARATIONS .....	16

**PLAYBACK**

Basic operation .....	18
Other playback modes .....	20
Programmed play .....	22
To change the display .....	24
Title search function .....	26

**OTHER SETTINGS**

To cancel the beep sound (Signal sound function) .....	28
To limit the maximum volume level (Ear guard function) .....	28
To adjust the contrast of the display ...	30
MD GUIDE MESSAGES .....	32
TROUBLESHOOTING GUIDE .....	34
SPECIFICATIONS .....	36

PRECAUCIONES .....	7
USO CON LA BATERIA	
RECARGABLE .....	11
USO CON LA CORRIENTE ELECTRICA DEL HOGAR .....	13
USO CON UNA PILA .....	15
PREPARATIVOS .....	17

**REPRODUCCION**

Funcionamiento básico .....	19
Otros modos de reproducción .....	21
Reproducción programada .....	23
Para cambiar la indicación .....	25
Función de búsqueda de título .....	27

**OTROS AJUSTES**

Para cancelar el sonido de alarma (función de sonido de señal) .....	29
Para limitar el nivel de volumen máximo (función de protección de oídos) .....	29
Para ajustar el contraste de la pantalla .....	31

MENSAJES DE GUIA DE MINIDISCO .....	33
GUIA DE LOCALIZACION DE AVERIAS .....	35
ESPECIFICACIONES .....	37

PRECAUTIONS .....	7
FONCTIONNEMENT SUR BATTERIE	
RECHARGEABLE .....	11
FONCTIONNEMENT SUR LE SECTEUR DOMESTIQUE .....	13
FONCTIONNEMENT SUR PILE	
SECHE .....	15
PREPARATIFS .....	17

**LECTURE**

Opérations de base .....	19
Autres modes de lecture .....	21
Lecture programmée .....	23
Pour changer l'affichage .....	25
Fonction recherche de titre .....	27

**AUTRES REGLAGES**

Pour annuler la tonalité bip (fonction Signal sonore) .....	29
Pour limiter le volume sonore maximum (fonction Protection de l'ouïe) .....	29
Pour ajuster le contraste de l'affichage .....	31

MESSAGES GUIDE DU MD .....	33
GUIDE DE DEPANNAGE .....	35
SPECIFICATIONS .....	38

***To maintain good performance***

- Do not use the unit in places which are extremely hot, cold, dusty or humid. In particular, do not use or keep the unit in the following places.
  - in a high humidity area such as a bathroom
  - near a heater
  - in an area exposed to direct sunlight (Example: inside a parked car, where it can become extremely hot)
  - where it is very dusty or sandy
  - near sources of strong magnetism, such as televisions, speakers, or magnets
  - where there is a lot of movement or vibration, such as on a car dashboard or unstable shelf

***For safety***

- Do not attempt to disassemble the unit. Laser rays from the optical pickup are dangerous to the eyes.
- Make sure that pins or other foreign objects do not get inside the unit.
- Take care not to drop the unit or subject it to strong shocks.
- To keep dust from the pickup lens, keep the disc holder closed after use. Never touch the lens.
- If you hear no sound when playing a disc, DO NOT turn the volume up too high since the music could suddenly start. Turn the volume to the lowest level before starting playback and slowly turn it up to the desired level.

***Para mantener sus buenas prestaciones***

- No utilice el aparato en lugares muy calientes, fríos, con polvo o humedad. No utilice o deje el aparato en los siguientes lugares.
  - en un lugar muy húmedo como en el baño
  - cerca de la calefacción
  - en un lugar expuesto a los rayos del sol (Ejemplo: entro de un coche estacionado, donde puede aumentar mucho la temperatura)
  - donde hay mucho polvo o arena
  - cerca de una fuente magnética fuerte, por ejemplo un televisor, altavoces o imanes
  - donde hay mucho movimiento o vibración, por ejemplo en el cubretablero del coche o estante inestable

***Para su seguridad***

- No trate de desarmar este aparato. Los rayos láser del receptor óptico son peligrosos para su vista.
- Verifique que no hayan entrado agujas u otros objetos extraños en el aparato.
- No deje caer el aparato o esponja a un golpe fuerte.
- Para mantener el polvo fuera del receptor óptico, mantenga el compartimento del disco cerrado después de usar. No toque nunca la lente.
- Si no se escucha ningún sonido durante la reproducción de un disco, NO suba el volumen muy alto porque puede empezar repentinamente la música. Baje el volumen a su nivel más bajo antes de empezar a reproducir y suba lentamente el volumen al nivel deseado.

***Pour maintenir un bon fonctionnement***

- N'utilisez pas cet appareil à des endroits très chauds, froids, poussiéreux ou humides. En particulier, n'utilisez pas et ne rangez pas cet appareil aux emplacements suivants.
  - à un endroit très humide, une salle de bains par exemple
  - près d'un appareil de chauffage
  - dans une zone exposée en plein soleil (Exemple: dans une voiture garée, où la température peut considérablement augmenter).
  - à un endroit très poussiéreux ou sablonneux
  - près d'une source magnétique puissante, telle que téléviseur, enceintes, aimants
  - à un endroit soumis à beaucoup de mouvements ou vibrations, comme le tableau de bord d'une voiture ou une étagère instable.

***Sécurité***

- N'essayez pas de démonter l'appareil. Les rayons laser du bloc de lecture optique sont dangereux pour les yeux.
- Évitez que des épingles ou tout autre objet extérieur ne pénètrent dans l'appareil.
- Prenez garde de ne pas laisser tomber l'appareil et de ne pas le soumettre à des chocs violents.
- Pour éviter toute accumulation de poussière sur la lentille de lecture, laissez le logement du disque fermé après l'emploi. Ne touchez jamais la lentille.
- Si aucun son n'est audible à la lecture d'un disque, NE REGLEZ PAS le volume trop haut car la musique pourrait démarrer brutalement. Réglez le volume au minimum avant de démarrer la lecture et augmentez-le lentement au niveau souhaité.

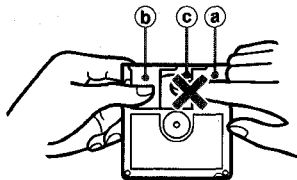
**Note on listening with the headphones**

- Listen at a moderate volume to avoid hearing damage.
- Do not wear the headphones while driving or cycling. It may create a traffic hazard.
- You should use extreme caution or temporarily discontinue use in potentially hazardous situations, such as walking, jogging, etc.
- Wear them properly; L is left, R is right.

**Note on condensation**

If the unit is suddenly moved from a cold place to a warm one, it may result in condensation on the pickup lens causing malfunction or playback difficulties.

Should this occur, leave the unit for a few hours, then try playback again.

**Note on handling MD → A**

Since MDs come in a cartridge (a) which protects the discs inside from fingerprints and dust, you do not have to be overly careful when handling them.

However, soiled or damaged cartridges can lead to malfunctions in the unit.

Observe the following tips when handling MDs.

- Keep a cartridge in the attached case.
- Do not open the shutter (b) of the cartridge to touch the disc (c) directly. If the disc inside becomes soiled, it is very difficult to clean. The cartridge can also be damaged.
- Close the shutter if it opens while handling or ejecting a disc. Otherwise dust may enter or a disc may become scratched.

**To clean the cabinet**

Use a soft cloth lightly moistened with a detergent solution.

Do not use strong solvents such as alcohol, benzene or thinner.



**Notas para escuchar con los auriculares**

- Escuche a un volumen moderado para no lastimar sus oídos.
- No utilice los auriculares durante la conducción o al andar en bicicleta. Puede provocar accidentes de tránsito.
- Debe tener cuidado y dejar de utilizar provisoriamente en situaciones potencialmente peligrosas, por ejemplo cuando camina o corre, etc.
- Utilice correctamente: L es izquierdo, R es derecho.

**Nota sobre la condensación**

Si se mueve el aparato repentinamente de un lugar frío a un lugar caliente, el cambio rápido de la temperatura puede hacer que la humedad se condense en la lente receptora y puede producir un malfuncionamiento o problemas en la reproducción.

En ese caso, deje el aparato apagado durante varias horas y trate de reproducir nuevamente.

**Nota sobre el uso de minidiscos → A**

Debido a que los minidiscos vienen en un cartucho (a) que protege el disco en su interior de las huellas dactilares y el polvo, no es necesario tener un cuidado especial para su uso.

Sin embargo, un cartucho sucio o dañado puede provocar una avería en el funcionamiento del aparato. Tenga en cuenta los siguientes puntos para el uso de los minidiscos.

- Mantenga el cartucho en la caja en la que viene.
- No abra la tapa (b) del cartucho para tocar directamente el disco (c). Si el disco en su interior se ensucia es difícil de limpiar. También puede dañar el cartucho.
- Cierre la tapa si se abre durante el uso o al expulsar un disco. De lo contrario puede entrar polvo o el disco puede rayarse.

**Para limpiar el mueble**

Utilice un paño suave ligeramente empapado con una solución detergente. No utilice disolventes fuertes tales como alcohol, bencina o diluyente.

**Ecoute avec des écouteurs**

- Écoutez à niveau modéré pour éviter tout dommage auditif.
- Ne portez pas les écouteurs quand vous conduisez ou à bicyclette. Cela pourrait donner lieu à un accident de la circulation.
- Utilisez les écouteurs avec une extrême prudence ou arrêtez temporairement de les utiliser dans une situation potentiellement dangereuse, par exemple la marche, le jogging, etc.
- Portez les écouteurs correctement: L pour la gauche et R pour la droite.

**Remarque sur la condensation**

Si l'appareil est brusquement déplacé d'un endroit froid à un endroit chaud, ce changement rapide de température pourra provoquer une condensation d'humidité sur la lentille de lecture, ce qui pourra se traduire par un mauvais fonctionnement ou des difficultés de lecture. Si cela arrive, laissez l'appareil tel quel pendant quelques heures, puis essayez à nouveau de lire un disque.

**Remarque sur la manipulation des MD (MiniDisc) → A**

Comme les MD se présentent sous forme de cartouche (a) protégeant le disque à l'intérieur des empreintes de doigts et de la poussière, il est inutile de les manipuler avec un soin excessif. Mais une cartouche sale ou endommagée pourra provoquer un mauvais fonctionnement de l'appareil.

Suivez les conseils ci-dessous pour la manipulation des MD.

- Conservez la cartouche dans sa boîte.
- N'ouvrez pas le volet (b) de la cartouche pour toucher directement le disque (c) à l'intérieur. Si le disque à l'intérieur est sali, il sera très difficile de le nettoyer. La cartouche peut aussi être endommagée.
- Refermez le volet s'il s'ouvre pendant la manipulation ou l'éjection d'un disque. Sinon, de la poussière pourrait pénétrer à l'intérieur ou le disque pourrait être rayé.

**Nettoyage du coffret**

Utilisez un chiffon doux légèrement humidifié de solution detergente.

N'utilisez pas de solvants puissants, tels qu'alcool, benzine ou diluant.

## USING ON THE RECHARGEABLE BATTERY

When using the rechargeable battery for the first time, charge it for about 8 hours.

**1 Insert the rechargeable battery into the battery charger.**





**2 Recharge the battery.**

Plug the battery charger into a wall outlet. Recharging fully used battery takes about 8 hours.

**After recharging,** remove the battery from the battery charger and disconnect the battery charger from the wall outlet.

**3 Insert the rechargeable battery with the  $\oplus$  and  $\ominus$  marks correctly aligned.**

### Time to recharge the battery

The battery indicator changes from  to  to  based on the remaining power in the battery. Recharge the battery when the  lights.

If the unit remains in use after  lights, "LOW BATT" appears and the operation will stop.

1

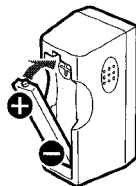

2

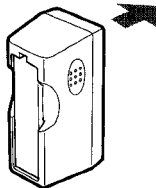

3

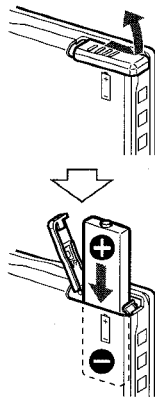

## USO CON LA BATERIA Español

### RECARGABLE

---





Cuando se utiliza la batería recargable por primera vez, cargue durante unas 8 horas.

- 1 Coloque la batería recargable en el cargador de batería.**
- 2 Recargue la batería.**

Enchufe el cargador de batería en un tomacorriente. Demora unas 8 horas en cargar una batería completamente desgastada.

**Después de la recarga**, saque la batería del cargador de batería y desconecte el cargador de batería del tomacorriente.
- 3 Coloque la batería recargable con las marcas  $\oplus$  y  $\ominus$  correctamente alineadas.**

#### *Tiempo para recargar la batería*

El indicador de batería cambia de  a  a  de acuerdo con la carga remanente en la batería. Cargue la batería cuando se encienda .

Si se sigue utilizando la unidad después de encenderse , aparece "LOW BATT" y se deja de funcionar.

## FONCTIONNEMENT Français

### SUR BATTERIE

### RECHARGEABLE

---







Avant d'utiliser la batterie rechargeable pour la première fois, rechargez-la environ 8 heures.

- 1 Insérez la batterie rechargeable dans le chargeur de batterie.**
- 2 Rechargez la batterie.**

Branchez le chargeur de batterie dans une prise murale. La recharge complète d'une batterie épuisée exige environ 8 heures.

**Après la recharge**, retirez la batterie du chargeur et déconnectez le chargeur de la prise murale.
- 3 Insérez la batterie rechargeable avec les pôles  $\oplus$  et  $\ominus$  correctement alignés.**

#### *Moment de changer de batterie*

L'indicateur de capacité de la batterie/des piles passe de  à ,  et  selon la capacité restante de la batterie. Rechargez la batterie quand  s'allume. Si vous continuez à utiliser l'appareil alors que  est allumé, "LOW BATT" apparaît et l'appareil s'arrête de fonctionner.

***Note on the rechargeable battery***

- Use only the supplied charger to recharge the battery.
- Do not carry the battery in a pocket or handbag together with metal objects such as pendants or key holders. Use the supplied battery carrying case when carrying the rechargeable battery.
- Do not short-circuit the terminals.
- Do not disassemble the battery, heat it or put it in water.
- The supplied rechargeable battery can be recharged approximately 300 times.

***USING ON AC HOUSE  
CURRENT***

---

Contact your Aiwa dealer and purchase an AC adaptor.

Connect the plug of AC adaptor to the DC 1.5 V jack on the battery case and connect the AC adaptor to a wall outlet.

***Notas sobre la batería recargable***

- Utilice sólo el cargador suministrado para cargar la batería.
- No lleve la batería en un bolsillo o cartera junto con objetos de metal tales como collares o llaveros. Utilice la caja de transporte de batería suministrada cuando lleve una batería recargable.
- No cortocircuite los terminales.
- No desarme la batería, caliente o sumerja en agua.
- La batería recargable incluida puede recargarse unas 300 veces.

***USO CON LA CORRIENTE  
ELECTRICA DEL HOGAR***

Llame a su concesionario de Aiwa y compre un adaptador de CA.  
Conecte el enchufe del adaptador de CA en la toma DC 1,5 V de la caja de batería y conecte el adaptador de CA en un tomacorriente.

***Remarques sur les batteries  
rechargeables***

- Utilisez uniquement le chargeur fourni pour recharger la batterie.
- Ne portez pas la batterie dans une poche ou un sac à main avec des objets métalliques, tels que porte-clés ou pendentifs. Utilisez le boîtier de transport de batterie pour transporter la batterie rechargeable.
- Ne court-circuitez pas les bornes.
- Ne démontez pas la batterie, ne la chauffez pas et ne la mettez pas dans l'eau.
- La batterie rechargeable fournie peut se recharger environ 300 fois.

***FONCTIONNEMENT SUR LE  
SECTEUR DOMESTIQUE***

Adressez-vous à votre revendeur Aiwa pour l'achat d'un adaptateur secteur.  
Raccordez une fiche de l'adaptateur secteur à la prise DC 1.5 V du carter à pile et l'autre à une prise murale.

## USING ON DRY CELL BATTERY

English

1

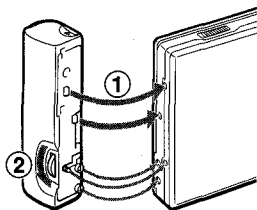





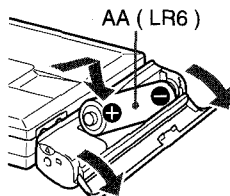

- 1 Attach the battery case.
- 2 Insert a size AA (LR6) alkaline battery with the  $\oplus$  and  $\ominus$  marks correctly aligned.

2



### Battery replacement

The battery indicator changes from  to  to  to  based on the remaining power of the battery. Replace the battery when the  lights.



If the unit remains in use after  lights, "LOW BATT" appears and the operation will stop.

### For prolonged operation





Insert the fully charged rechargeable battery in the unit and attach the battery case with a new size AA (LR6) alkaline battery inside. Playback of approx. 21 hours is possible.

### Note on dry cell battery

- Make sure that  $\oplus$  and  $\ominus$  marks correctly aligned.
- To prevent the risk of electrolyte leakage or explosions, never recharge the battery, apply heat to it, or take it apart.
- When not using the battery, remove it to prevent needless battery wear.
- If liquid leaks from the battery, wipe thoroughly to remove.

- 1 Instale la caja de batería.
- 2 Inserte una batería alcalina de tamaño AA (LR6) con las marcas  y  correctamente alineadas.

### **Cambio de la pila**

El indicador de pila cambia de  a   
a  a  de acuerdo con la carga remanente en la pila. Cambie la pila cuando se encienda .



Si se sigue utilizando la unidad después de encenderse , aparece "LOW BATT" y se deja de funcionar.



### **Para un funcionamiento durante más tiempo**

Inserte la batería recargable totalmente cargada en el aparato y coloque la caja de pilas con una pila alcalina nueva de tamaño AA (LR6) en su interior.





Puede reproducir durante aprox. 21 horas.

### **Notas sobre la pila**

- Asegúrese de que las marcas  y  están correctamente alineadas.
- Para evitar que se derrame el electrolito o explosión, no recargue la pila, caliente o desarme.
- Cuando no utilice la pila, sáquela para evitar que se desgaste inútilmente.
- Si se produce un derrame de la pila, limpie completamente antes de sacarla.

- 1 Montez le carter à pile.
- 2 Insérez une pile alcaline de format AA (LR6) en respectant les polarités  et .

### **Remplacement de la pile**

L'indicateur de capacité de la batterie pile passe de  à ,  et  selon la capacité restante de la pile. Remplacez-la quand  s'allume.



Si vous continuez à utiliser l'appareil alors que  est allumé, "LOW BATT" apparaît et l'appareil s'arrête de fonctionner.

### **Pour un fonctionnement prolongé**

Insérez la batterie rechargeable entièrement chargée dans l'appareil et fixez le carter à piles contenant une pile alcaline format AA (LR6).

Cela permettra environ 21 heures de lecture.

### **Remarques sur les piles sèches**

- Vérifiez que les polarités  et  sont correctement alignées.
- Pour éviter tout risque de fuite d'électrolyte ou d'explosion, ne rechargez jamais la pile, ne la chauffez pas, et ne la démontez pas.
- Quand la pile n'est pas utilisée, retirez-la pour éviter toute usure inutile.
- Quand du liquide fuit de la pile, essuyez-le bien pour l'éliminer complètement.

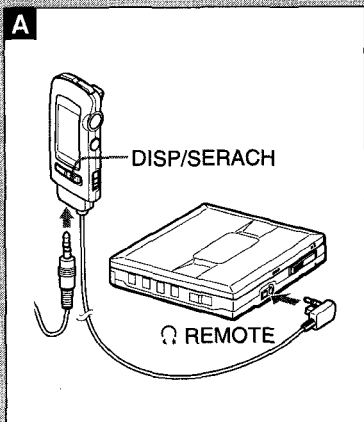

## Connecting the headphones → **A**

Connect the supplied headphones to the remote control and connect the remote control to the REMOTE jack of the main unit.

- To turn on the backlight of the display on the remote control, press DISP/SEARCH.

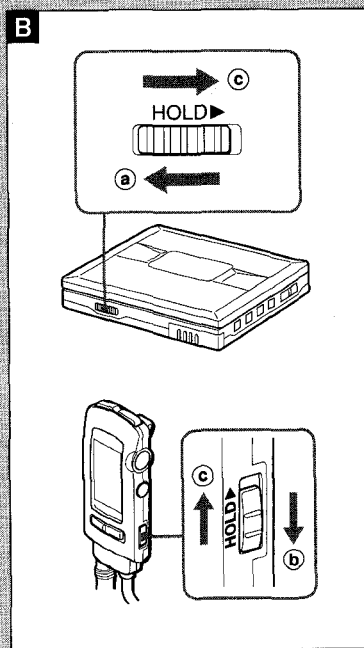

## HOLD switches → **B**

**When operating with the main unit,** release HOLD on the main unit. → **a**

**When operating with the remote control,** release HOLD on the remote control. → **b**

**When not using the unit,** set both to the HOLD position. → **c**

Accidentally pressed buttons will not function.

If buttons on the main unit are pressed when the HOLD switch is set to the HOLD position, "HOLD" appears.



**Conexión de auriculares** → **A**

Conecte los auriculares incluidos en el mando a distancia y conecte el mando a distancia en la toma  $\Omega$  REMOTE del aparato.

- Para encender la luz en la indicación del mando a distancia, oprima DISP/SEARCH.

**Interruptores HOLD** → **B**

**Cuando haga funcionar con el aparato,** suelte el HOLD del aparato. → **(a)**

**Cuando haga funcionar con el mando a distancia,** suelte el HOLD del mando a distancia. → **(b)**

**Cuando no utilice el aparato,** mueva ambos a la posición HOLD. → **(c)**

Los botones oprimidos por accidente no harán funcionar el aparato.

Si se oprimen los botones del aparato cuando el interruptor HOLD está en la posición HOLD, aparece "HOLD".

**Raccordement des écouteurs** → **A**

Raccordez les écouteurs fournis à la télécommande et la télécommande à la prise  $\Omega$  REMOTE de l'appareil.

- Appuyez sur DISP/SEARCH pour allumer l'éclairage de fond de l'afficheur de la télécommande.

**Commandes HOLD** → **B**

**A la commande à l'appareil,** libérez HOLD sur l'appareil. → **(a)**

**A la commande avec la télécommande,** libérez HOLD sur la télécommande. → **(b)**

**Quand l'appareil n'est pas utilisé,** réglez les deux commutateurs à la position HOLD. → **(c)**

Les touches pressées par inadvertance resteront sans effet.

Si des touches sur l'appareil sont pressées alors que le commutateur HOLD est sur HOLD, "HOLD" s'affiche.

1

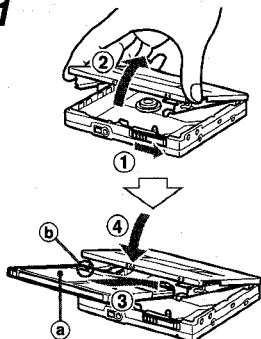

2

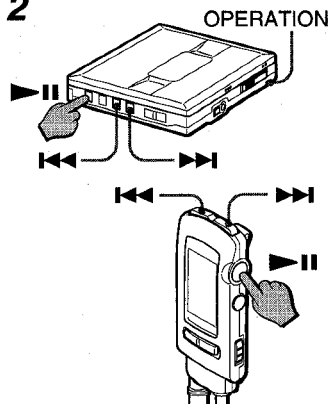

3

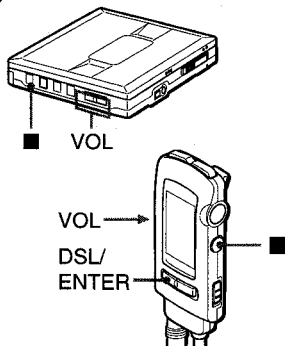

## Basic operation

- 1 Insert a disc with the label side (a) up and in the direction of the arrow (b).
- 2 Press ▶||.
- 3 Adjust the volume.

To stop playback, press ■. When playing the disc the next time, playback will start from that point.

Basic operation	Button to press	Signal sound
To pause	▶   during playback	bip, bip, bip, bip ••••
To resume	▶   while in pause mode	bip
To go back to the beginning of a previous track	◀◀ briefly	bipbipbip
To go to the beginning of a succeeding track	▶▶ briefly	bipbip
To search for a desired point	Keep ◀◀ or ▶▶ pressed	

## To adjust the sound

Press DSL/ENTER repeatedly.

- DSL 1 : Low frequency is emphasized.
- DSL 2 : Low and high frequencies are more emphasized than in DSL 1.
- D&S OFF: Normal sound

## Funcionamiento básico

- 1 Inserte un disco con el lado de la etiqueta **a** hacia arriba y en el sentido de la flecha **b**.
- 2 Oprima **▶▶**.
- 3 Ajuste el volumen.

**Para parar la reproducción**, presione **■**. Cuando reproduce el disco la siguiente vez, la reproducción continuará desde ese punto.

Funcionamiento básico	Botón oprimido	Sonido de la señal
Para hacer una pausa	<b>▶▶</b> durante la reproducción	bip, bip, bip, bip ****
Para continuar	<b>▶▶</b> en el modo de pausa	bip
Para volver al principio de la canción anterior	<b>◀◀</b> brevemente	bipbipbip
Para ir al principio de una canción más adelante	<b>▶▶</b> brevemente	bipbip
Para buscar un punto deseado	Mantenga oprimido <b>◀◀</b> o <b>▶▶</b>	

## Para ajustar el sonido

- Oprima DSL/ENTER varias veces.
- DSL 1: Se da énfasis a las frecuencias bajas.
- DSL 2: Las frecuencias bajas y altas se enfatizan más en DSL 1.
- DSL OFF: Sonido normal

## Opérations de base

- 1 Insérez un disque, le côté portant l'étiquette vers le haut **a**, dans le sens de la flèche **b**.
- 2 Appuyez sur **▶▶**.
- 3 Réglez le volume sonore.

**Pour arrêter la lecture**, appuyez sur **■**. A la lecture suivante du disque, la lecture démarrera de ce point.

Opérations de base	Bouton à presser	Signal sonore
Pour faire une pause d'enregistrement	<b>▶▶</b> pendant la lecture	bip, bip, bip, bip ****
Pour reprendre l'enregistrement	<b>▶▶</b> en mode d'arrêt	bip
Pour revenir au début de la piste présente	<b>◀◀</b> brièvement	bipbipbip
Pour passer au début de la piste suivante	<b>▶▶</b> brièvement	bipbip
Pour rechercher un point souhaité	Maintenir <b>◀◀</b> ou <b>▶▶</b> pressé	

## Pour ajuster le son

- Appuyez plusieurs fois sur DSL/ENTER.
- DSL 1: Les basses fréquences sont accentuées.
- DSL 2: Les basses et les hautes fréquences sont plus accentuées qu'avec DSL 1.
- DSL OFF: Son normal

**PLAYBACK****Other playback modes**

This unit has 4 play modes other than normal play.

Press MODE repeatedly during playback to select the desired play mode.

Each time the button is pressed, the play mode changes in the following order.

MODE

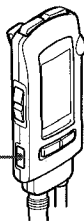
**a All-repeat play**

All tracks are played repeatedly.

**b One-track repeat play**

Current track is played repeatedly.

**c Random play**

All tracks are played in random order.

**d Programmed play**

The programmed tracks are played in programmed order.

To program, please refer to page 22.

**Normal play****Note**

- The selected playback mode does not change when the power is turned off.
- The play mode changes to normal play after:
  - opening the disc holder
  - removing the battery

**Otros modos de reproducción**

Este aparato tiene 4 modos de reproducción además de la reproducción normal.

Oprima **MODE** varias veces durante la reproducción para seleccionar el modo de reproducción deseado.

Cada vez que oprima el botón, el modo de reproducción cambia en el siguiente orden.

**a Repetición de todo el disco**

Todas las canciones se reproducen repetidamente.

**b Repetición de una canción**

La canción actual se reproduce repetidamente.

**c Reproducción aleatoria**

Todas las canciones se reproducen en orden aleatorio.

**d Reproducción programada**

Las canciones programadas se repiten en el orden programado.  
Para la programación, consulte la página 23.



**Reproducción normal**

**Notas**

- El modo de reproducción seleccionado no cambia cuando se desconecta el aparato.
- El modo de reproducción cambia a la reproducción normal después de: abrir el compartimiento del disco  
desmontaje de la batería

**Autres modes de lecture**

Cet appareil a 4 modes de lecture autres que la lecture normale.

Appuyez plusieurs fois sur **MODE** pendant la lecture pour sélectionner le mode de lecture souhaité.

Chaque pression de la touche change de mode de lecture dans l'ordre suivant.

**a Lecture répétée de toutes les pistes**

Toutes les pistes sont lues de manière répétée.

**b Lecture répétée d'une piste**

La piste présente est lue de manière répétée.

**c Lecture aléatoire**

Toutes les pistes sont lues dans le désordre.

**d Lecture programmée**

Les pistes programmées sont lues dans l'ordre programmé.  
Pour la programmation, référez-vous à la page 23.



**Lecture normale**

**Remarques**

- Le mode de lecture sélectionné ne change pas à la mise hors tension.
- Le mode de lecture passe au mode de lecture normale après: ouverture du logement du disque  
retrait de la batterie

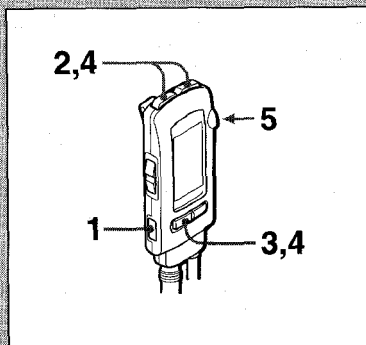

### ***Programmed play***

- You can memorize up to 25 tracks in a desired order.

Operate during playback or in playback pause mode.

- 1 Press **MODE** repeatedly until "PRGM" is displayed.
- 2 Press **◀◀** or **▶▶** to select a track.
- 3 Press **DSL/ENTER** to program the track.
- 4 Repeat steps 2 and 3 to program other tracks.
- 5 Press **▶||** to start programmed play.

### ***To cancel the program***

Press **MODE** repeatedly until "PRGM" disappears.

You can cancel the program by opening the disc holder or removing the battery.

### ***If "PRGM FULL" appears***

25 tracks are already programmed.

You cannot add any track to the program.

### **Note**

You cannot go back to a previous track by keeping **◀◀** pressed during programmed play.

**Reproducción programada**

- Se pueden memorizar hasta 25 canciones en el orden deseado.

Haga el siguiente procedimiento durante la reproducción en el modo de pausa de reproducción.

- 1 Oprima MODE varias veces hasta que aparece "PRGM".
- 2 Oprima **◀◀** o **▶▶** para seleccionar una canción.
- 3 Oprima DSL/ENTER para programar la canción.
- 4 Repita los pasos 2 y 3 para programar otras canciones.
- 5 Oprima **▶▶||** para empezar la reproducción programada.

**Para cancelar el programa**

Oprima el MODE varias veces hasta que desaparezca "PRGM".

Se puede cancelar el programa abriendo el compartimiento del disco o sacando la pila.

**Si aparece "PRGM FULL"**

Se han programado ya 25 canciones.

No puede agregar canciones en el programa.

**Nota**

No puede volver a la canción anterior manteniendo **◀◀** oprimido durante la reproducción programada.

**Lecture programmée**

- Vous pouvez mémoriser jusqu'à 25 pistes dans l'ordre souhaité.

Opérez en mode de lecture ou pause de lecture.

- 1 Appuyez plusieurs fois sur MODE jusqu'à ce que "PRGM" s'affiche.
- 2 Appuyez sur **◀◀** ou **▶▶** pour sélectionner une piste.
- 3 Appuyez sur DSL/ENTER pour programmer la piste.
- 4 Répétez les étapes 2 et 3 pour programmer d'autres pistes.
- 5 Appuyez sur **▶▶||** pour démarrer la lecture programmée.

**Pour annuler la programmation**

Appuyez plusieurs fois sur MODE jusqu'à ce que "PRGM" disparaisse.

Vous pouvez aussi annuler la programmation en ouvrant le logement du disque ou en retirant la batterie pile.

**Si "PRGM FULL" apparaît**

25 pistes sont déjà programmées.

Vous ne pouvez plus ajouter de piste à la programmation.

**Remarque**

En lecture programmée, le retour à la piste précédente en maintenant **◀◀** pressé est impossible.

## PLAYBACK

**To change the display**

Press DISP/SEARCH repeatedly during playback. Each time the button is pressed, the display changes in the following order.

- (a) Title of current track
- (b) Remaining time of current track
- (c) Disc name
- (d) Elapsed time of the current track

**Note**

- The display changes to ① when playback is stopped.
- "No Title" or "No Name" appears when playing a disc in which no data is registered.

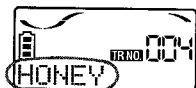
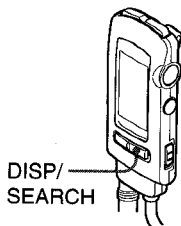

(a)



(b)



(c)



(d)



**Para cambiar la indicación**

Oprima DISP/SEARCH varias veces durante la reproducción. Cada vez que oprime el botón, la indicación cambia en el siguiente orden.

- a Título de la canción actual
- b Tiempo remanente de la canción actual
- c Nombre del disco
- d Tiempo transcurrido de la canción actual

**Notas**

- La indicación cambia a ① cuando se detiene la reproducción.
- Aparece "No Title" o "No Name" cuando se reproduce un disco que no tiene datos registrados.

**Pour changer l'affichage**

Appuyez plusieurs fois sur DISP/SEARCH pendant la lecture. A chaque pression, l'affichage change dans l'ordre suivant.

- a Titre de la piste présente
- b Temps restant de la piste présente
- c Nom du disque
- d Temps écoulé de la piste présente

**Remarques**

- L'affichage passe à ① à l'arrêt de la lecture.
- "No Title" ou "No Name" apparaît lors de la lecture d'un disque sur lequel aucune donnée n'est consignée.

## PLAYBACK

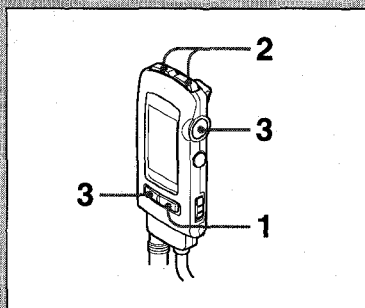

1

**Title search function**

- You can search for a desired track confirming the title during playback.

**Operate during playback.**

- 1 Keep DISP/SEARCH pressed for 3 seconds.
  - 2 While the track number flashes, press **◀◀** or **▶▶** repeatedly until the desired track title is displayed.
  - 3 Press **▶||** or DSL/ENTER to start playback.
- You can start this operation in playback pause mode.  
In this case, press **▶||** again after step 3 to resume playback.

**Note**

- Title search function is not activated during random play and program play.
- If the flashing stops during operation, repeat the procedure from the beginning.

***Función de búsqueda de título***

- Se puede buscar una canción deseada confirmando el título durante la reproducción.

Haga este procedimiento durante la reproducción.

- 1 Mantenga oprimido DISP/SEARCH durante 3 segundos.
  - 2 Mientras destella el número de canción, oprima ◀◀ o ▶▶ varias veces hasta que aparezca el título de la canción deseada.
  - 3 Oprima ▶▶ o DSL/ENTER para empezar a reproducir.
- Puede empezar este procedimiento en el modo de pausa de reproducción. En este caso, oprima nuevamente ▶▶ después del paso 3 para seguir reproduciendo.

**Notas**

- La función de búsqueda de título no está activada durante la reproducción aleatoria y la reproducción programada.
- Si se detiene el destello durante el funcionamiento, repita el procedimiento desde el principio.

***Fonction recherche de titre***

- Vous pouvez chercher la piste souhaitée en confirmant le titre pendant la lecture.

Opérez pendant la lecture.

- 1 Maintenez DISP/SEARCH pressé 3 secondes.
  - 2 Pendant le clignotement de la piste, appuyez plusieurs fois sur ◀◀ ou ▶▶ jusqu'à ce que le titre de la piste souhaitée s'affiche.
  - 3 Appuyez sur ▶▶ ou DSL/ENTER pour démarrer la lecture.
- Vous pouvez démarrer cette opération en mode pause de lecture. Dans ce cas, appuyez à nouveau sur ▶▶ après l'étape 3 pour reprendre la lecture.

**Remarques**

- La fonction recherche de titre n'est pas activée pendant la lecture aléatoire et la lecture programmée.
- Si le clignotement s'arrête pendant l'opération, recommencez la procédure depuis le début.

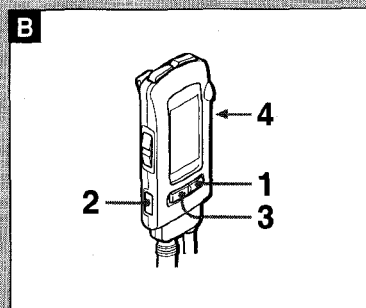
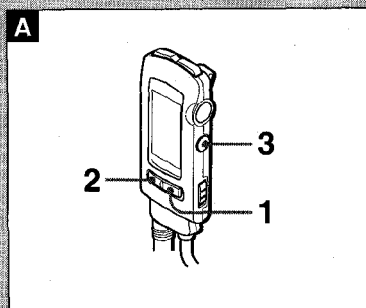
**OTHER SETTINGS****To cancel the beep sound (Signal sound function) → A**

Beep sounds are heard when you press an operation button. You can cancel this beep sound.

**Operate in stop mode.**

**1 Keep DISP/SEARCH pressed for about 5 seconds.**

"BEEP ON" is displayed.

**2 Press DSL/ENTER.**

"BEEP OFF" is displayed and beep sounds are canceled.

**3 Press ■.**

**To resume the beep sound**

Display "BEEP ON" in step 2.

**To limit the maximum volume level (Ear guard function) → B**

You can set the volume level from 0 to 20. When you set the Ear guard function, the maximum volume will be limited at 12.

**Operate in stop mode.**

**1 Keep DISP/SEARCH pressed for about 5 seconds.**

"BEEP ON" is displayed.

**2 Press MODE.**

"EARG OFF" is displayed.

**3 Press DSL/ENTER.**

"EARG ON" is displayed and the Ear guard function is set.

" EARGUARD ! " is displayed when setting the volume over the level of 12.

**4 Press ■.**

**To cancel the Ear guard function**

Display "EARG OFF" in step 3.

**Para cancelar el sonido de alarma (función de sonido de señal) → A**

Se escuchan sonidos de alarma cuando oprima un botón de funcionamiento. Se puede cancelar el sonido de alarma.

Haga el siguiente procedimiento en el modo de parada.

**1 Mantenga oprimido DISP/SEARCH durante unos 5 segundos.**

Aparece "BEEP ON".

**2 Oprima DSL/ENTER.**

Aparece "BEEP OFF" y se cancelan los sonidos de alarma.

**3 Oprima ■.**

**Para que vuelvan a escucharse los sonidos de alarma**

Haga aparecer "BEEP ON" en el paso 2.

**Para limitar el nivel de volumen máximo (función de protección de oídos) → B**

Se puede ajustar el nivel de volumen entre 0 y 20. Cuando se selecciona la función de protección de oído, el volumen máximo se limitará a 12.

Haga el siguiente procedimiento en el modo de parada.

**1 Mantenga oprimido DISP/SEARCH durante unos 5 segundos.**

Aparece "BEEP ON".

**2 Oprima MODE.**

Aparece "EARG OFF".

**3 Oprima DSL/ENTER.**

Aparece "EARG ON" y se activa la función de protección de oídos.

Aparece "EAR GUARD !" al seleccionar un volumen de más de 12.

**4 Oprima ■.**

**Para cancelar la función de protección de oído**

Haga aparecer "EARG OFF" en el paso 3.

**Pour annuler la tonalité bip (fonction Signal sonore) → A**

La tonalité bip, qui retentit à la pression d'une touche de commande, peut être annulée.

Opérez en mode d'arrêt.

**1 Maintenez DISP/SEARCH pressé environ 5 secondes.**

"BEEP ON" s'affiche.

**2 Appuyez sur DSL/ENTER.**

"BEEP OFF" s'affiche et la tonalité bip est annulée.

**3 Appuyez sur ■.**

**Pour rétablir la tonalité bip**

Affichez "BEEP ON" à l'étape 2.

**Pour limiter le volume sonore maximum (fonction Protection de l'ouïe) → B**

Vous pouvez régler le volume sonore entre 0 et 20. Si vous activez la fonction Protection de l'ouïe, le volume sonore maximum sera limité à 12.

Opérez en mode d'arrêt.

**1 Maintenez DISP/SEARCH pressé environ 5 secondes.**

"BEEP ON" s'affiche.

**2 Appuyez sur MODE.**

"EARG OFF" s'affiche.

**3 Appuyez sur DSL/ENTER.**

"EARG ON" s'affiche et la fonction Protection de l'ouïe est activée.

"EAR GUARD !" s'affiche lors du réglage du volume sonore au-dessus du niveau 12.

**4 Appuyez sur ■.**

**Pour annuler la fonction Protection de l'ouïe**

Affichez "EARG OFF" à l'étape 3.

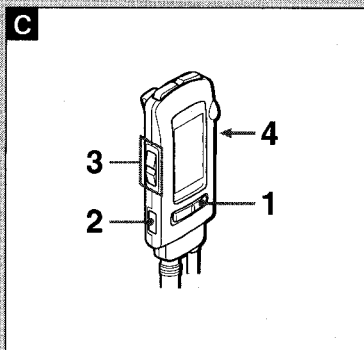

### *To adjust the contrast of the display*

→ **C**

You can set the contrast of the display from 0 to 15.

**Operate in stop mode.**

**1 Keep DISP/SEARCH pressed for 5 seconds.**

"BEEP ON" is displayed.

**2 Press MODE twice.**

"CONTRAST" is displayed.

**3 Press VOL + or - to adjust the contrast of the display.**

**4 Press ■.**

**Para ajustar el contraste de la pantalla → **

Se puede ajustar el contraste de la pantalla entre 0 y 15.

Haga la operación en el modo de parada.

- 1 Mantenga oprimido DISP/SEARCH durante 5 segundos.  
Aparece "BEEP ON".
- 2 Oprima MODE dos veces.  
Aparece "CONTRAST".
- 3 Oprima VOL + o - para ajustar el contraste en la pantalla.
- 4 Oprima .

**Pour ajuster le contraste de l'affichage → **

Le contraste de l'affichage est réglable de 0 à 15.

Opérez en mode d'arrêt.

- 1 Maintenez DISP/SEARCH pressé 5 secondes.  
"BEEP ON" apparaît.
- 2 Appuyez deux fois sur MODE.  
"CONTRAST" apparaît.
- 3 Appuyez sur VOL + ou - pour ajuster le contraste de l'affichage.
- 4 Appuyez sur .

**BLANK DISC**

- Nothing is recorded on the disc.

**DISC ERROR**

- The disc is damaged by scratches.
- The TOC (Table of contents) data is not registered correctly.

**EAR GUARD !**

- You cannot increase the volume anymore by the EAR GUARD function.

**HOLD**

- The HOLD switch is set to HOLD position.

**NO DISC**

- No disc is inside the unit.

**LOW BATT**

- The battery wears out.

**OPEN**

- The disc holder is not closed.

**PRGM FULL**

- 25 tracks are already programmed and no track can be added.



## **MENSAJES DE GUIA DE MINIDISCO**

**Español**

### **BLANK DISC**

- No hay nada grabado en el disco.

### **DISC ERROR**

- El disco está rayado.
- Los datos TOC (Índice temático) no están registrados correctamente.

### **EAR GUARD !**

- No es posible aumentar más el volumen por la función de protección EAR GUARD.

### **HOLD**

- Los interruptores HOLD están en la posición HOLD.

### **NO DISC**

- No hay un disco en el aparato.

### **LOW BATT**

- La pila o batería está agotada.

### **OPEN**

- El compartimiento del disco no está cerrado.

### **PRGM FULL**

- Ya hay 25 canciones programadas y no puede agregar ninguna canción.

## **MESSAGES GUIDE DU MD**

**Français**

### **BLANK DISC**

- Rien n'est enregistré sur le disque.

### **DISC ERROR**

- Le disque est rayé.
- Les données TOC (Table des matières) sont mal consignées.

### **EAR GUARD !**

- Le volume ne peut pas être augmenté davantage à cause de la fonction EAR GUARD.

### **HOLD**

- Le commutateur HOLD est réglé à HOLD.

### **NO DISC**

- Il n'y a pas de disque dans l'appareil.

### **LOW BATT**

- La batterie/le pile est presque épuisée.

### **OPEN**

- Le logement du disque n'est pas fermé.

### **PRGM FULL**

- 25 pistes sont déjà programmées et aucune ne peut être ajoutée.

If the unit fails to perform as described in these Operating Instructions, check the following guide.

### ***Power does not turn on.***

- Insert the battery correctly.
- Recharge the rechargeable battery or replace the dry cell battery.

### ***Operation does not start.***

- Close the disc holder completely.
- Insert a disc.
- Release the HOLD switch.
- Connect the remote control completely.
- Remove the battery and leave the unit for about 30 seconds.  
Then, insert the battery and try playback again.

### ***The sound noisy.***

- If the unit is close to a magnetic object, keep the unit further away from it.

### ***Sound mutes.***

- Place the unit on a stable surface with no vibration.

### ***Sound cannot be heard from the headphones.***

- Connect the headphones firmly.

### ***Wrong or no display appears on the remote control.***

- Connect the remote control firmly.

## **GUIA DE LOCALIZACION DE AVERIAS**

Español

Si el aparato no funciona como se describe en el Manual de instrucciones, inspeccione los puntos de esta guía.

### ***No se conecta el aparato.***

- Inserte correctamente la pila o batería.
- Recargue la batería recargable o cambie la pila.

### ***No funciona.***

- Cierre bien el compartimiento del disco.
- Inserte un disco.
- Suelte el interruptor HOLD
- Conecte completamente el mando a distancia.
- Saque la batería y deje el aparato sin carga durante unos 30 segundos. Vuelva a colocar la batería y pruebe a reproducir nuevamente.

### ***Hay mucho ruido.***

- Si el aparato está cerca de un objeto magnético, mantenga el aparato alejado.

### ***Silenciamiento del sonido.***

- Coloque el aparato en una superficie estable sin vibraciones.

### ***No puede escuchar ningún sonido por los auriculares.***

- Conecte firmemente los auriculares.

### ***No aparece la indicación o aparece una equivocada en el mando a distancia.***

- Conecte firmemente el mando a distancia.

## **GUIDE DE DEPANNAGE**

Français

Si cet appareil ne fonctionne pas comme indiqué dans ce Mode d'emploi, vérifiez les grands points suivants

### ***L'appareil ne se met pas sous tension.***

- Insérez correctement la batterie/le pile.
- Rechargez la batterie rechargeable ou remplacez la pile sèche.

### ***L'appareil ne démarre pas.***

- Refermez complètement le logement du disque.
- Insérez un disque.
- Libérez le commutateur HOLD.
- Insérez fermement la fiche de la télécommande.
- Retirez la pile et laissez l'appareil tel quel environ 30 secondes. Puis, réinsérez la pile et essayez à nouveau de lire.

### ***Son parasité.***

- Si l'appareil est proche d'un objet magnétisé, éloignez-le davantage.

### ***Assourdissement du son.***

- Placez l'appareil sur une surface stable sans vibration.

### ***Son inaudible aux écouteurs.***

- Raccordez fermement les écouteurs.

### ***Affichage erroné ou pas d'affichage sur la télécommande.***

- Raccordez fermement la télécommande.

## Main unit

### Playback system

MiniDisc digital audio system

### Laser pickup

Semiconductor laser

### Sampling Frequency

44.1 kHz

### Number of channels

Stereo: 2 channels

Monaural: 1 channel

### D/A converter

1-bit

### Frequency response

40 – 20,000 Hz  $\pm 4$  dB

20 – 20,000 Hz  $\pm 1$  dB (10 k $\Omega$ )

### Wow and Flutter

Below measurable limit

( $\pm 0.001\%$  W.PEAK)

### Output

Ⓞ REMOTE jack

Maximum output level

10 mW +10 mW (16 ohms)

### Power requirements

DC 1.2 V using the supplied Ni-MH rechargeable battery MHB-901

DC 1.5 V using a size AA (LR6) dry cell battery

AC house current using an optional AC adaptor

### Battery life

Using the supplied rechargeable battery

Approx. 8 hours

Using a size AA (LR6) dry cell battery

Approx. 9 hours

Using the supplied rechargeable battery and a size AA (LR6) dry cell battery

Approx. 21 hours

## Dimensions

Approx. 86.8 (W)  $\times$  16.3 (H)  $\times$

77.6 (D) mm

(3  $\frac{1}{8}$   $\times$  2 $\frac{5}{32}$   $\times$  3  $\frac{7}{8}$  in.)

## Weight

Approx. 132 g, 6.5 oz including the rechargeable battery

## <Battery charger RB-M02>

### Rated voltage

AC 120 V, 60 Hz

- The specifications and external appearance of this unit are subject to change without notice.
- US and foreign patents licensed from Dolby Laboratories Licensing Corporation.

**Aparato****Sistema de reproducción**

Sistema de audio digital por minidisco

**Receptor láser**

Láser por semiconductor

**Frecuencia de muestreo**

44,1 kHz

**Número de canales**

Estéreo: 2 canales

Monoaural: 1 canal

**Conversión digital/analógica**

1 bit

**Respuesta de frecuencia**

40 – 20.000 Hz  $\pm$ 4 dB

20 – 20.000 Hz  $\pm$ 1 dB (10 k $\Omega$ )

**Fluctuaciones de velocidad**

Por debajo del límite medible ( $\pm$  0,001% en el pico)

**Salida**

Toma  $\square$ REMOTE

Nivel de salida máximo

10 mW + 10 mW (16 ohmios)

**Requisitos eléctricos**

CC de 1,2 V utilizando la batería recargable Ni-MH MHB-901

CC de 1,5 V utilizando una pila de tamaño AA (LR6)

CA del hogar con un adaptador de CA opcional

**Longevidad**

Con la batería recargable suministrada

Aprox. 8 horas

Con una pila de tamaño AA (LR6)

Aprox. 9 horas

Con la batería recargable suministrada y una pila de tamaño AA (LR6)

Aprox. 21 horas

**Dimensiones**

Aprox. 86,8 (An.)  $\times$  16,3 (Al)  $\times$  77,6 (Prof.) mm

**Peso**

Aprox. 132 g incluyendo la batería recargable

**<Cargador de batería RB-M02>****Voltaje de régimen**

CA de 120 V, 60 Hz

- Las especificaciones y el aspecto externo de este aparato están sujetos a cambios sin previo aviso
- Las patentes EE.UU. y extranjeras han sido otorgadas por Dolby Laboratories Licensing Corporation..

**Appareil****Système de lecture**

Système audio numérique  
MiniDisc

**Bloc de lecture laser**

Laser semi-conducteur

**Fréquence d'échantillonnage**

44,1 kHz

**Nombre de canaux**

Stéréo: 2 canaux  
Monoaural: 1 canal

**Convertisseur n-a**

1 bit

**Réponse en fréquence**

40 – 20.000 Hz  $\pm 4$  dB  
20 – 20.000 Hz  $\pm 1$  dB (10 k $\Omega$ )

**Pleurage et scintillement**

Non mesurable  
(W.PEAK  $\pm 0,001\%$ )

**Sortie**

Prise  $\Omega$  REMOTE  
Niveau de sortie maximum  
10 mW + 10 mW (16 ohms)

**Alimentation**

1,2 V c.c. avec la batterie rechargeable  
Ni-MH MHB-901  
1,5 V c.c. avec une pile sèche format AA  
(LR)  
Secteur domestique avec un adaptateur  
secteur

**Autonomie**

Batterie rechargeable fournie

Env. 8 heures

Pile sèche de format AA (LR6)

Env. 9 heures

Batterie rechargeable fournie et pile sèche  
de format AA (LR6)

Env. 21 heures

**Dimensions**

(L  $\times$  H  $\times$  P) Env. 86,8  $\times$  16,3  $\times$   
77,6 mm

**Poids**

Env. 132 g, batterie  
rechargeable incluse

**<Chargeur de batterie RB-M02>****Tension nominale**

Secteur 120 V, 60 Hz

- Les spécifications et l'aspect extérieur de cet appareil sont sujets à modification sans préavis.
- Dolby Laboratories Licensing Corporation autorise une licence d'exploitation de ses brevets d'invention américains et étrangers.



**AIWA CO.,LTD.**

8Z-HM4-903-01  
981125AYO-O-U0  
Printed in Japan